

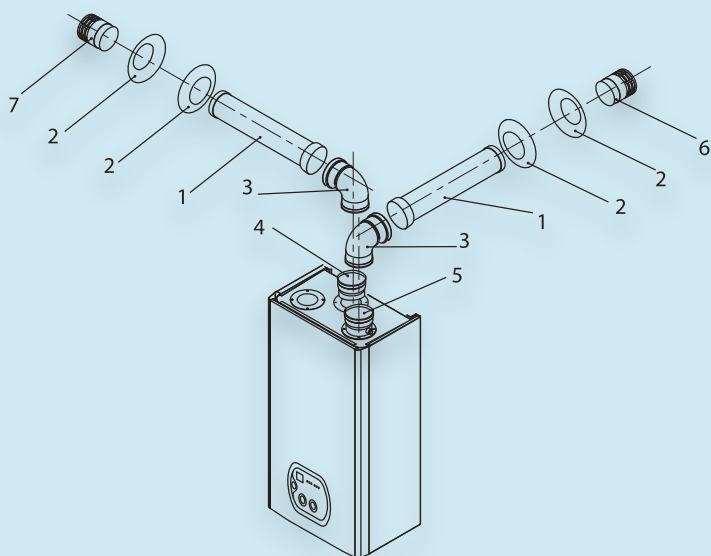



Спецификация элементов раздельного дымоудаления 2x80*



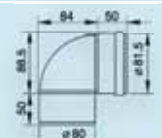

Одностенные элементы

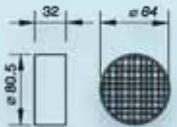
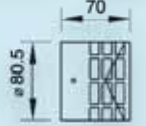
1		Труба Ø80	“Альфа-Калор”
2		Накладка декоративная	“Альфа-Калор”
3		Отвод 90°	“Альфа-Калор”
4		Адаптер на дым	“Альфа-Калор”
5		Адаптер на воздух	“Альфа-Калор”
6		Решетка на воздух	“Альфа-Калор”
7		Решетка на дым	“Альфа-Калор”

Дополнительные одностенные элементы

	Отвод 45°	“Альфа-Калор”
	Тройник	“Альфа-Калор”
	Конденсатоотводчик	“Альфа-Калор”
	Муфта с конденсатосборником	“Альфа-Калор”
	Кронштейн Ø 80 Ø 100	“Альфа-Калор”
	Соединение с котлом для забора воздуха из помещения	“Альфа-Калор”

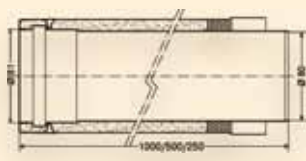
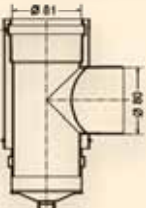
Дополнительные двухстенные (утепленные) элементы

	Труба Ø80 утепленная	“Альфа-Калор”
	Тройник утепленный	“Альфа-Калор”
	Отвод 90° утепленный	“Альфа-Калор”